

GARANTÍA

Este producto está garantizado contra materiales defectuosos y mano de obra por un período de doce meses a partir de la fecha de compra. La obligación del vendedor bajo esta garantía se limita a dar servicio a la unidad y reemplazar las piezas defectuosas. Esta garantía quedará sin efecto si el producto ha sido manipulado, dañado por accidente, dañado de alguna otra manera por un uso indebido o si se ha comprado de segunda mano. Todos los pedidos de producción tienen inspecciones de calidad. En el improbable caso de una deficiencia, comuníquese con el distribuidor donde adquirió este producto.

Garantía limitada a 12 meses

Tipo de aparato: _____

N° de modelo: _____ Fecha de compra: _____

Producto comprado en: _____

Su nombre: _____

Dirección: _____

_____ Teléfono: _____

N° de serie: _____

¡IMPORTANTE!

Por favor guarde esta garantía junto con el recibo de compra, ambos deben ser presentados junto con el producto. En caso contrario la garantía no tendrá validez.

SERVICIO TECNICO: Santo Domingo 3220 - Barracas, CABA

Lunes a Viernes de 10 a 15hs

TEL: (011) 5353-0374 / Whatsapp (solo mensajes): 1131235984

EMAIL: attcliente@fagsystems.com.ar

Importa, Distribuye y Garantiza: FAG SYSTEMS S.A.,
Honorio Pueyrredón 1548, Piso 2°, Villa Crespo, Buenos Aires, Argentina
Logos y marcas TELEFUNKEN usados bajo
licencia por Star Glory, HK.

TELEFUNKEN and the shown TELEFUNKEN-logos are trademarks of
TELEFUNKEN Licenses GmbH used under a trademark license by Star Glory, HK.

TELEFUNKEN

Manual de usuario

TFK-FP50 / TFK-FP120 / TFK-FP150GE



Por favor leer atentamente antes de usar

Instalación de la manija

Por favor instale acorde a lo siguiente:

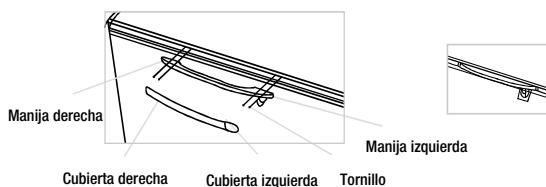

Importante:

- Se debe supervisar a los niños para que no jueguen con el aparato
- No almacene en el freezer sustancias explosivas, como latas de aerosol, ni productos inflamables.
- Este aparato está diseñado para ser utilizado en aplicaciones domésticas.

Las siguientes situaciones son normales:

- Se escuchará un sonido de agua fluyendo cuando fluya el refrigerante.
- Cuando la humedad ambiental es demasiado alta, habrá rocío condensado en la superficie del congelador.
- Cuando el congelador esté funcionando, el condensador y el compresor estarán calientes.

Solución de problemas

| | | |
|--------------------------|---|-------------------------------|
| No congela | El control de temperatura está bajo | Ajústelo |
| | No está bien enchufado | Revise el enchufe |
| | El fusible no funciona | Cambie el fusible |
| El compresor no funciona | El control de temperatura está bajo | Ajústelo |
| | Mucha comida guardada a la vez | Reduzca la cantidad |
| | Mucha escarcha o hielo | Descongele |
| | Abre la puerta mucho tiempo y/o veces | Reduzca el tiempo de apertura |
| | Muy cerca de la pared | Aleje de la pared |
| Sonido fuerte | Cerca de una fuente de calor o expuesto a rayos del Sol | Cambie de lugar |
| | El suelo no es plano | Cambie de lugar |
| | Los tubos refrigerantes se tocan entre sí | Sepárelos |

Reemplazo de lamparita:

Quite el tornillo de la cubierta de la lámpara y mueva la cubierta. Afloje el tornillo, luego reemplace una nueva lamparita y fíjela bien.

OBSERVACIÓN:

Si no puede resolver los problemas de acuerdo con las formas mencionadas anteriormente, póngase en contacto con el servicio posventa, no lo manipule usted mismo.

Control de temperatura

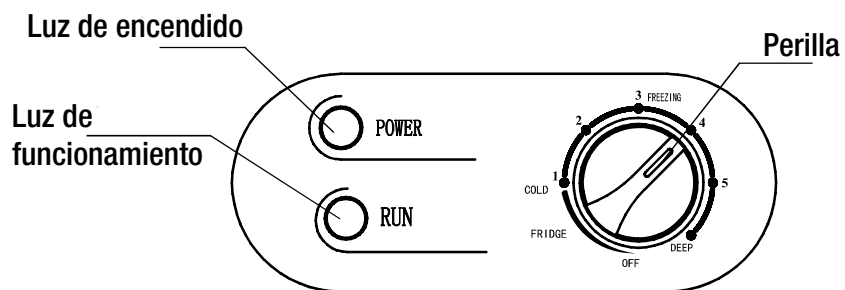

Freezer de una cámara

1. Ajuste la temperatura girando la perilla.
2. La luz de encendido indica encendido, la luz de funcionamiento indica que el compresor está funcionando.
3. Gire la perilla para refrigerar entre la posición "débil" y la posición "fuerte" cuando se refrigeran alimentos. La temperatura en la posición "débil" es de alrededor de 10°C, la temperatura en la posición "fuerte" es de alrededor de 0°C
4. Gire a la posición "Congelación rápida" cuando necesite la función de congelación rápida.
5. Desde la posición "1" a "5", las temperaturas dentro del congelador bajan, entre "3" y "5" es normal.

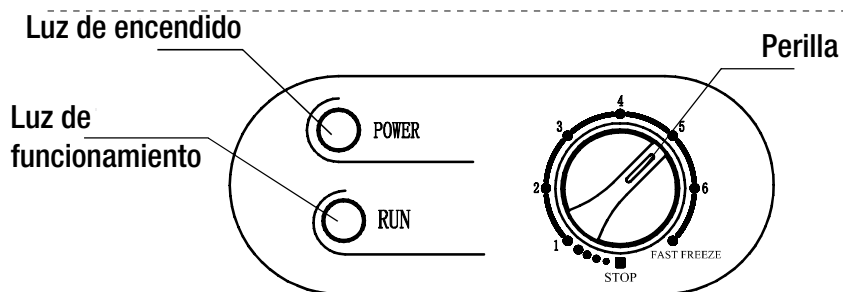

Freezer de dos cámaras

1. Ajuste la temperatura girando la perilla.
2. La luz de encendido indica encendido, la luz de funcionamiento indica que el compresor está funcionando.
3. Gire a la posición "Congelación rápida" cuando necesite la función de congelación rápida.
5. Desde la posición "1" a "6", las temperaturas dentro del congelador bajan, entre "3" y "5" es normal.

Descripción del producto

Estimado cliente: Gracias por comprar nuestro congelador horizontal. Por su seguridad y conveniencia, lea todas las instrucciones antes de usarlo y manténgalas en buenas condiciones para consultarlas en el futuro.

Partes

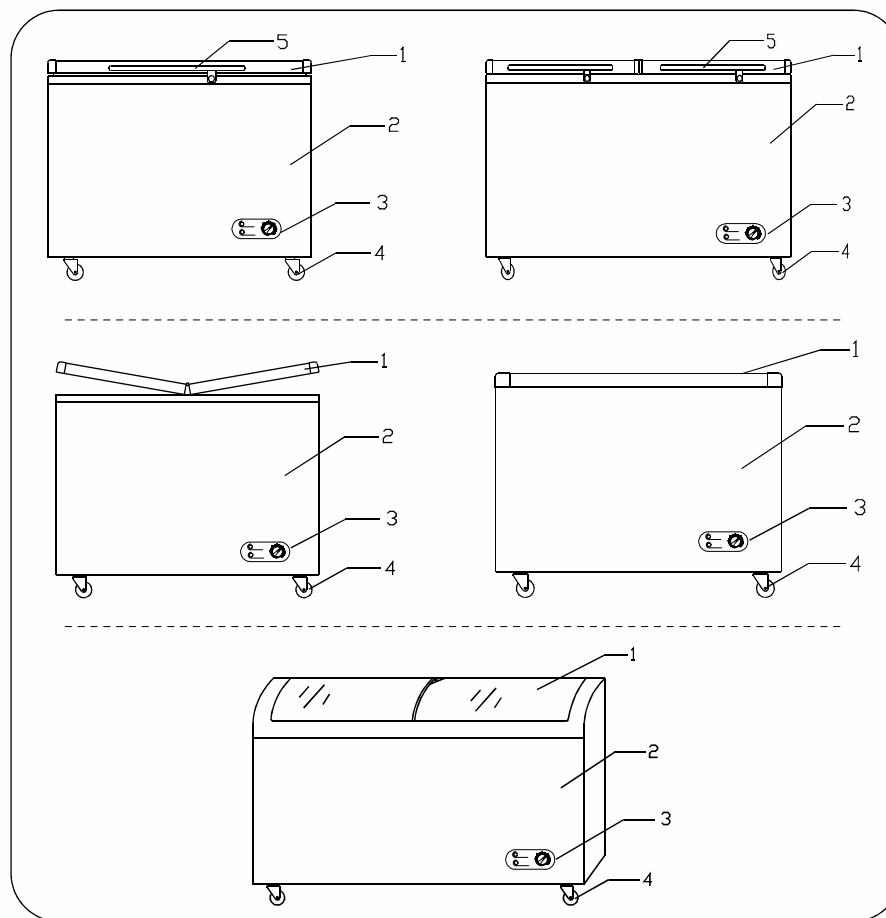

1. Puerta de espuma/Puerta de vidrio
2. Cuerpo
3. Control de temperatura
4. Rueda
5. Manija

Antes de usar

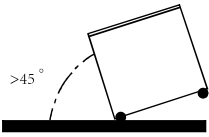

- ❖ Cuando transporte el congelador, el ángulo entre el cuerpo del compartimento y el suelo no debe superar los de 45°, y nunca debe colocar el congelador boca abajo.
- ❖ No utilice ninguna parte externa como punto de carga, por ejemplo el condensador en la parte trasera, la puerta, o la bisagra.
- ❖ Cuando se instala o utiliza el congelador, todo el paquete (incluidos los tableros y la espuma plástica) deben eliminarse.
- ❖ Mantener el congelador estable para evitar vibraciones y ruido.
- ❖ El congelador debe instalarse en un lugar con buena ventilación, se debe dejar un espacio de al menos 10 cm entre las paredes circundantes y la pared del gabinete del congelador.
- ❖ Debe colocarse lejos de fuentes de calefacción, y no bajo la luz solar directa para evitar la disminución de la eficiencia de la refrigeración.
- ❖ Coloque el congelador en un lugar seco para evitar la oxidación, que puede afectar el aislamiento eléctrico.

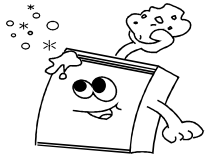
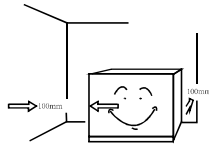

Descongelar

- ❖ Cuando el espesor de la escarcha en la pared del gabinete alcanza los 5mm, descongele para optimizar la capacidad de congelación.
- ❖ Gire el control de temperatura al punto más bajo durante 5 a 6 horas antes de descongelar.
- ❖ Corte la energía y saque los alimentos, utilice el descongelador, no utilice herramientas afiladas.
- ❖ Después de descongelar, limpie la pared con un paño seco y luego enciéndalo.

Precauciones

El congelador debe estar correctamente conectado a tierra.

En caso de cualquier daño en los cables eléctricos y el enchufe, comuníquese con el servicio postventa y nunca los repare usted mismo. Cuando desenchufe, por favor tome del enchufe, no tire del cable.

Encienda la energía para revisar el congelador antes de usarlo, el congelador puede ser utilizado hasta que la temperatura disminuya después de 30 minutos.

Deberá ajustar el control de temperatura según lo necesario y la cantidad de alimentos almacenados y la temperatura ambiente.

Antes de poner la comida en el congelador, active el modo "Fast Freeze" (si no tiene este interruptor, ajuste el control de temperatura al punto más bajo) y déjelo funcionar hasta que la temperatura del gabinete interior disminuya a -18°C. Luego introduzca la comida, después de 12 horas apaga el "Fast Freeze" y ajuste el control de temperatura al punto normal.

Nunca coloque alimentos calientes en el congelador directamente, solo hágalo después de que se hayan enfriado naturalmente afuera.

No llenar el congelador demasiado, la carne grande debe dividirse en partes pequeñas. Debe haber un espacio razonable entre los alimentos para una mejor congelación.

Si se apaga mientras estaba funcionando, debe esperar al menos 5 minutos antes de volver a encender para evitar daños al compresor.

Los alimentos almacenados deben empacarse en bolsas de plástico para evitar que se mezclen los olores y la pérdida de humedad.

Nunca almacene líquidos o gases inflamables, explosivos, y corrosivos en el congelador; y manténgalos alejados del mismo.

No se pueden poner cerveza, bebidas, flores frescas, medicamentos, ni inyecciones en el congelador.

Gire el control de temperatura al punto más bajo si desea guardar helado u otros alimentos congelados que no sean fáciles de congelar.